

通芝 C18 指纹考勤机资料



上海通芝信息科技有限公司

2016年12月

目录

通芝 C18 指纹考勤机资料.....	1
1 通芝 C18 指纹考勤机.....	3
2 售后服务.....	7
3 联系我们.....	7

1 通芝 C18 指纹考勤机

1、产品介绍

这款产品是通芝科技推出的一款 3 寸高清彩屏指纹考勤机，金属拉丝的材质使得该产品更显时尚美观，整机采用的倾角设计，符合人体工程学，该产品支持 TCP/IP 网络通讯机 RS232/485 通讯及 U 盘下载数据，也可通过网络使用考勤软件来完成对员工的考勤管理。机器性能稳定可靠，精致的结构设计，人体工程学。



2、产品特点

- TZFinger 最新高速双引擎指纹识别算法使系统的可靠性、准确性、识别速度都有明显提高，可以在 2 秒内处理 3000 枚好坏指纹均匀分布的指纹；
- 内置强大美国 Intel132 位嵌入式指纹识别模块，很容易集成到各种系统中；
- 基于主板的嵌入开发系统（EDK）是一个多功能的通用嵌入式 Linux 脱机指纹产品开发平台，能够满足大多数基于指纹的嵌入式市场需求；
- 新加指纹增强模，全面提升指纹识别质量；
- 能够实现休眠模式功能、软件控制关机，设置定时开机；
- 光学采集器“增强膜”，提高图象质量，接受干、湿手指，支持手指 360 度识别，易用性能良好；
- 主板设计长时间 24 小时不间断运行；
- 支持打卡记录实时和定时两种模式自动上传，数据上传成功以后，考勤机只有收到

软件的确认信息以后，才会停止续传。

- 断电数据也不用丢失。
- 支持自动/手动按照设定的策略上传下载员工信息、卡片信息。
- 识别速度小于1秒。

3、产品规格

- 指纹容量：3200 枚
- 记录容量：80000 条
- 算 法：TZFinger 最新高速双引擎指纹识别算法
- 通讯接口：TCP/IP，RS232，RS485，USB
- 考勤速度：<=1 秒
- 误 判 率：<=0.0001%
- 拒 绝 率：<=1%
- 显示屏：3 寸 6 万 5 千色高清屏幕
- 使用温度：0℃-45℃
- 使用湿度：20% - 80%
- 语言选择：简体中文

4、产品示意图



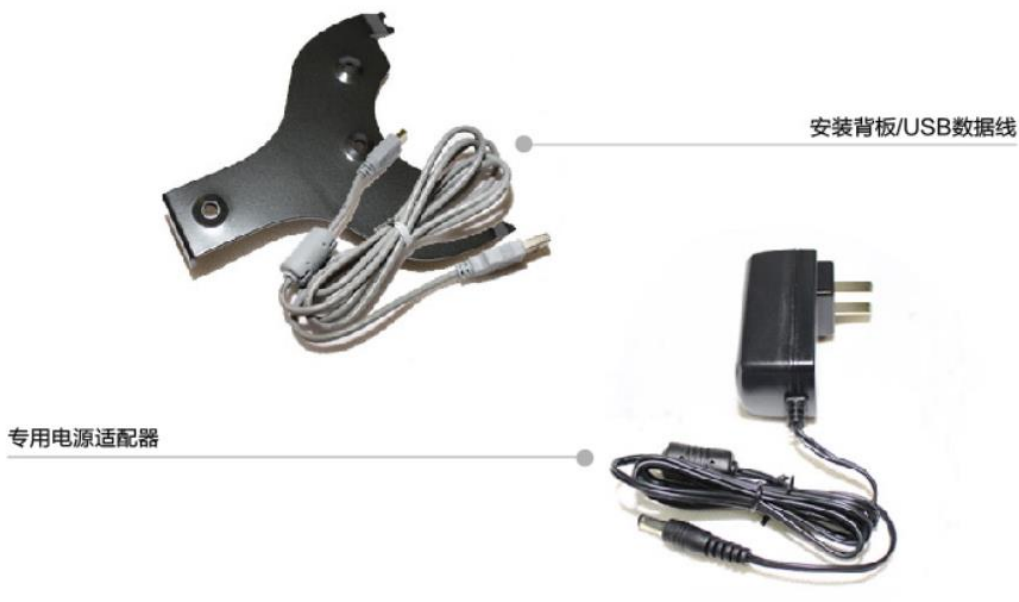

强光学指纹采集器

强光学指纹采集器，耐磨防水。支持干、湿手指、手指360° 识别 易用性能好
可以在2秒内处理3000枚好坏指纹、均匀分布的指纹
识别率高

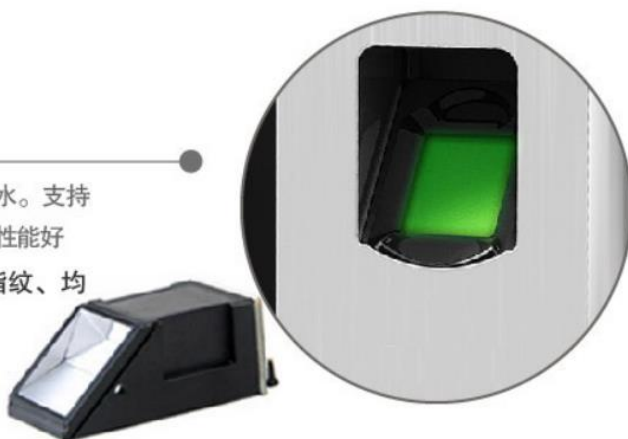

TCP/IP网络通讯 网络互联

网络连通，使考勤机之间相互连接。可通过网络使用考勤软件来完成对员工的考勤管理。

网络互连 考勤网络化

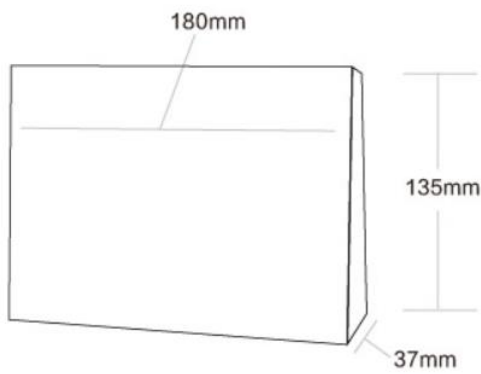

产品规格



温馨提示

WARMTH WARNING

提示：指纹心尽量对准正窗口中心

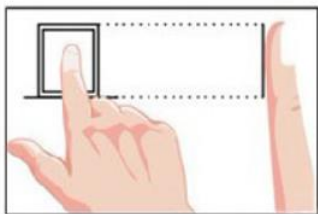

正确

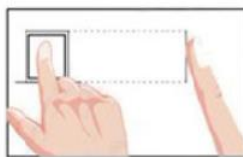

纹心没对准

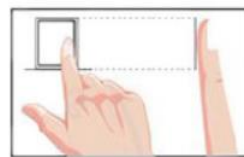

太偏

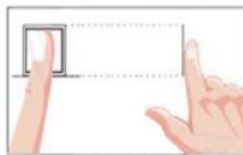

倾斜

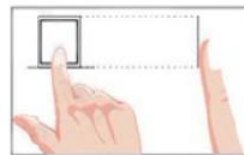

太靠下

2 售后服务

■ 电话热线支持服务

服务提供者不到客户现场，通过电话热线方式为客户提供服务，指导客户相关工程师进行相应操作以完成有关服务内容，确保客户的需求能得到及时准确的反馈

■ 远程维护

工程师通过拨号等网络接入方式进入客户的系统网络中，直接对客户系统进行诊断分析及维护服务。

■ 现场支持服务

针对比较复杂的项目，我们的专业技术人员可以来到客户现场，通过仔细调查研究，为客户解决实质问题。

■ 电子邮件服务

客户的技术或非技术问题及建议可以通过电子邮件方式发送给我们的技术支持电子信箱，公司设立专人阅读并及时给予答复。

■ 定期巡检服务

我们的技术服务中心将按与用户签订的支持服务协议规定，提供定期现场巡访或不定期电话巡访服务，与用户一起共同对系统进行性能调优、系统诊断，系统日常维护管理方面的交流，为客户进行定期的预防性维护服务。

3 联系我们

上海通芝信息科技有限公司（上海总部）

地址：上海市浦东新区灵岩南路 295 号浦东软件园世博分园 12 幢 2 楼
咨询热线：400-865-1900

北京分公司

地址：北京石景山区银河南街紫御国际 3 号楼 801
咨询热线：400-865-1900

广州分公司

地址：广州白云区广州大道北溪中路 20 号
咨询热线：400-865-1900

深圳分公司

地址：深圳市龙岗区南湾街道沙平南路 112 号 B 栋 1222 室

咨询热线：400-865-1900

南京分公司

地址：南京市秦淮区三条巷仁寿里 8 号

咨询热线：400-865-1900

成都分公司

地址：成都市新都区斑竹园镇锦绣路 126 号 13 栋 2502

咨询热线：400-865-1900

武汉分公司

地址：武汉市洪山区卓刀泉 126 号 1 栋 1 单元 101

咨询热线：400-865-1900

长春分公司

地址：长春市工农大路 1055 号时代大厦 2007 室

咨询热线：400-865-1900

贵州分公司

地址：贵阳市南明区沙北路 145 号加州阳光新城 2405 室

咨询热线：400-865-1900

太原分公司

地址：太原市杏花岭区五一路精营西二道街 6 号

咨询热线：400-865-1900